

1-2

디바이스 조작하기

(스마트패드편)



Learn more



디지털기
조작하기



디지털기
활용하기



수업에서
활용하기



행복한
디지털 생활



활동소개

- ▶ 활동 목적
 - 스마트패드의 각 구성요소를 알아보고 그 기능과 특징을 이해함
- ▶ 활동 내용
 - 노스마트패드 부분별 명칭 및 버튼, 내비게이션 바 알아보기
 - 전원 관리와 배터리 충전하기
 - 메모리 카드 관리하기
 - S펜 사용하기
 - 터치 화면 조작하기
 - 여러가지 기능(카메라, 멀티윈도우, 음성 녹음, 소리, 디스플레이, 모션 및 제스처)
 - 스마트패드 관리하기
- ▶ 준비사항
 - 인천광역시 보급형 스마트패드 갤럭시탭 S6 라이트(sm-p610)를 기준으로 작성함.





• 알아보기

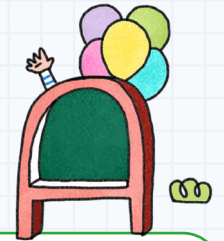

인천광역시교육청 보급형 스마트패드 규격

모델명	갤럭시탭 S6 라이트(sm-p610)
외관(mm)	154.3(W)x244.5(L)x7.0(H)(최소 두께부분 기준)
중량	467g
LCD 규격	263.1 mm / TFT LCD
CPU	CPU S5E9611(Exynos 9611)
동작 온도	0 °C~35 °C
상대습도	0 %~95 %



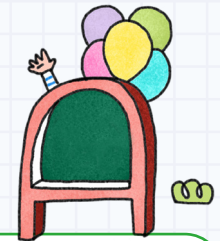

알아보기

스마트패드 부분별 명칭

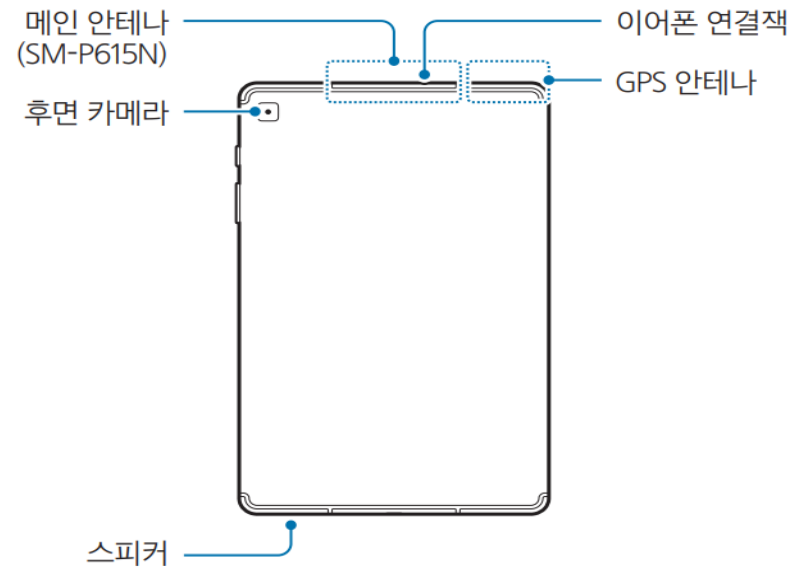
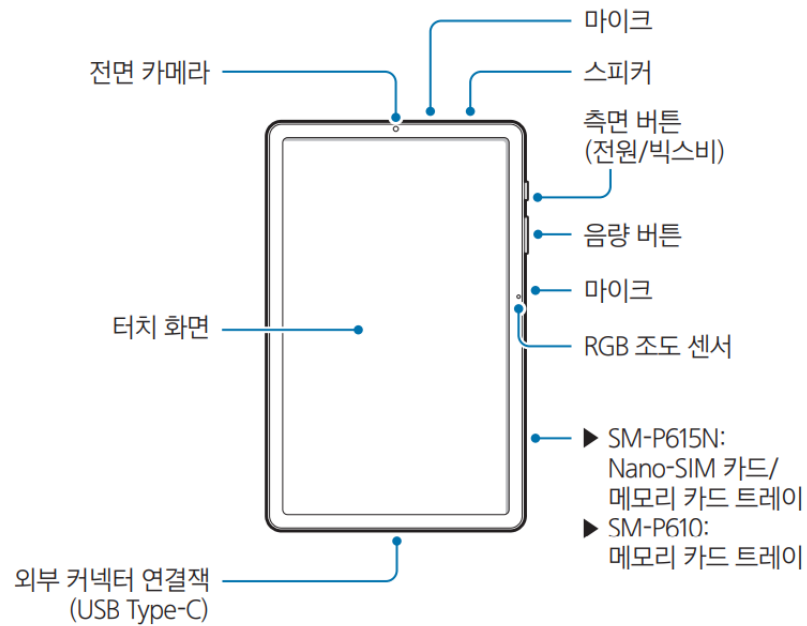

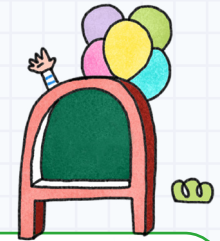

• **알아보기**

▶ **스마트패드 버튼** ▶

버튼	기능
측면 버튼	<p>TIP</p> <p>측면버튼 설정 (두 번 누르거나 길게 눌러 실행할 앱 또는 기능 선택) - 설정 앱 → 유용한 기능 → 측면 버튼을 누른 후 원하는 항목을 선택</p> <ul style="list-style-type: none"> • 제품이 꺼진 상태에서 길게 누르면 • 짧게 누르면 화면이 켜지거나 잠김 • 길게 누르면 빅스비와 대화를 시작할 수 있음 • 두 번 누르거나 길게 누르면 설정해 놓은 기능을 실행할 수 있음
음량 버튼(상 / 하)	<ul style="list-style-type: none"> • 소리 크기를 조절
측면 버튼 + 음량(하) 버튼	<ul style="list-style-type: none"> • 동시에 짧게 누르면 화면을 캡처할 수 있음 • 동시에 길게 누르면 전원을 끌 수 있음

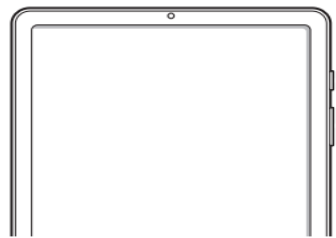

측면 버튼(전원/빅스비)

음량 버튼



측면버튼 설정 (두 번 누르거나 길게 눌러 실행할 앱 또는 기능 선택)
- 설정 앱 → 유용한 기능 → 측면 버튼을 누른 후 원하는 항목을 선택



• 알아보기

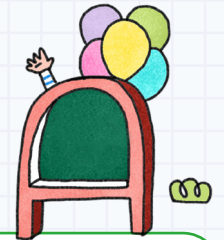

◆ 내비게이션 바(소프트웨어 버튼) ◆

* 화면을 켜면 화면 하단 내비게이션 바에서 소프트웨어 버튼이 나타남

버튼	기능
최근 실행 앱 III	<ul style="list-style-type: none"> • 짧게 터치하면 최근에 실행한 앱 목록이 나타남
홈 ○	<ul style="list-style-type: none"> • 짧게 터치하면 홈 화면으로 전환 • 길게 터치하면 Google 어시스턴트 앱이 실행
뒤로 가기 <	<ul style="list-style-type: none"> • 짧게 터치하면 이전 화면으로 전환

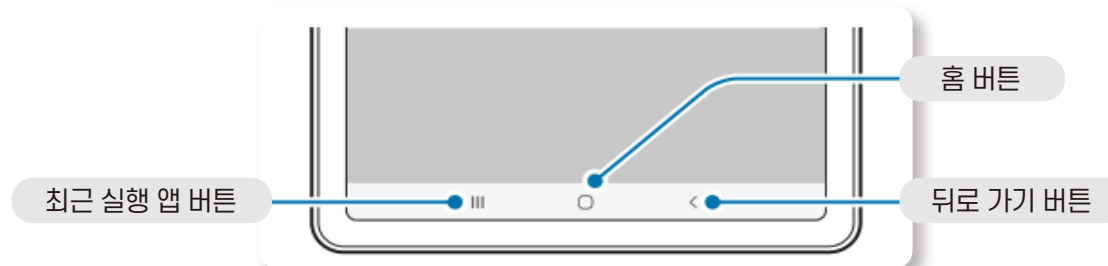



• 알아보기

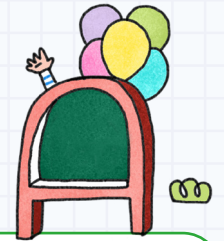

전원 관리

※ 전원 켜기

- 측면 버튼을 몇 초간 길게 눌러 제품의 전원을 켜기

※ 전원 끄기

- 방법1. 측면 버튼과 음량(하) 버튼을 동시에 길게 누르기
- 방법2. 또는 화면 상단을 아래로 드래그해 알림창을 연 후 누르기

※ 다시 시작하기

- 전원 끄기를 실행 후 다시 시작을 선택하기

※ 강제 다시 시작하기

- 측면 버튼과 음량(하) 버튼을 동시에 7초 이상 길게 눌러 다시 시작

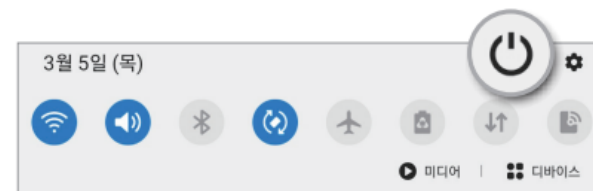
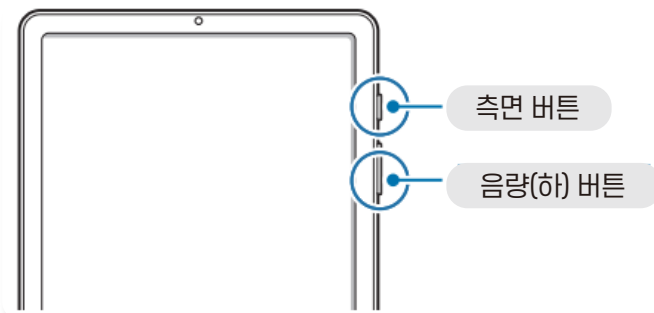



• 알아보기

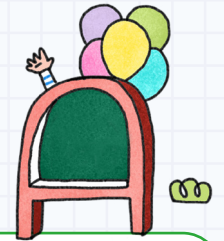

● 배터리 충전하기

※ 제품을 처음 사용하거나 장시간 미사용 후 사용할 경우에는 배터리를 충분히 충전 후 사용

💡 스마트패드 충전 방법

1. USB 케이블과 USB 충전 어댑터 연결
2. USB Type-C케이블을 제품의 외부 커넥터 연결잭에 연결
3. USB 충전 어댑터를 콘센트에 연결
4. 충전이 끝나면 제품에서 USB 케이블 분리
5. 콘센트에서 USB 충전 어댑터 분리

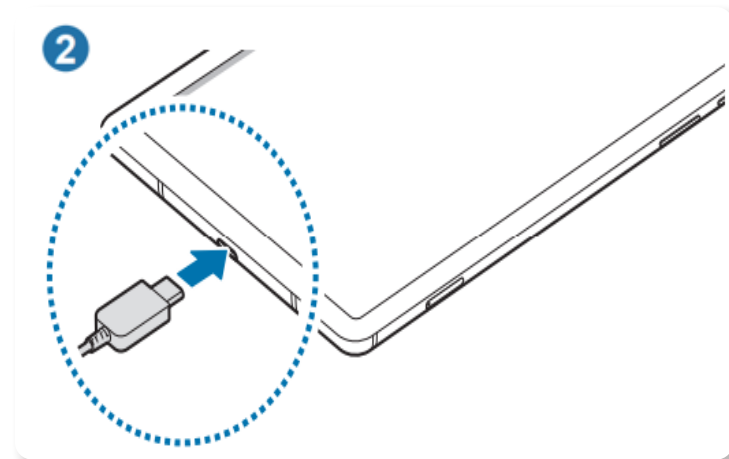



• 알아보기

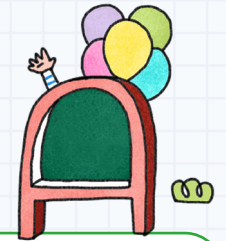

메모리 카드 (microSD 카드) 삽입

* 스마트패드의 부족한 저장 공간을 확보하기 위해 microSD 메모리 카드를 사용 가능함

💡 메모리 카드 삽입 방법

1. 트레이 분리 핀으로 트레이의 홈을 누르기
2. 트레이를 당겨 완전히 빼내기
3. 메모리 카드의 금속 단자 부분을 아래로 향하게 한 후 트레이에 놓기
4. 메모리 카드를 살짝 눌러 끼우기
5. 트레이를 트레이 삽입구에 넣기

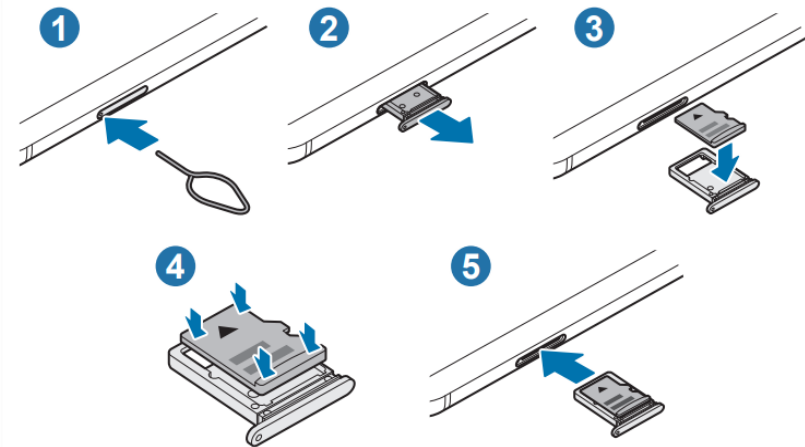



• 알아보기

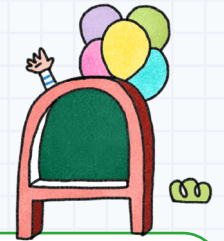

S펜

S펜 버튼

S펜 펜촉

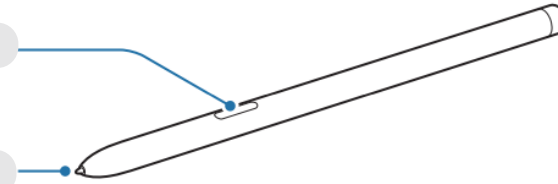

명칭	기능
S펜 펜촉	<ul style="list-style-type: none"> 스마트패드 화면 위에서 터치 동작을 실행하고 손글씨를 입력하거나 그리기 가능 S펜을 화면 위에서 특정 부분에 가까이 가져가면 에어 뷰¹⁾와 같은 추가 기능이 실행
S펜 버튼	<ul style="list-style-type: none"> S펜을 화면에 가져간 후 S펜 버튼을 눌렀다 떼면 에어 커맨드 기능 실행 특정 화면에서 S펜 버튼을 누른 상태로 드래그하면 텍스트 영역이나 여러 개의 파일을 한 번에 선택 가능

1) 에어 뷰: S펜을 화면 가까이 가져가면 자세한 정보, 텍스트, 이미지를 보여주는 기능



• 알아보기

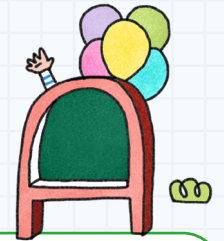

에어 커맨드

※ 에어 커맨드는 자주 사용하는 S펜 기능(앱)을 추가(최대 10개)해 빠르게 실행할 수 있는 기능

에어 커맨드를 실행하려면 S펜을 화면에 가까이 가져간 후 S펜 버튼을 눌렀다 떼기

에어 커맨드 아이콘 을 S펜으로 눌러 실행

에어 커맨드 화면을 위아래로 드래그해 원하는 기능이나 앱을 실행하기

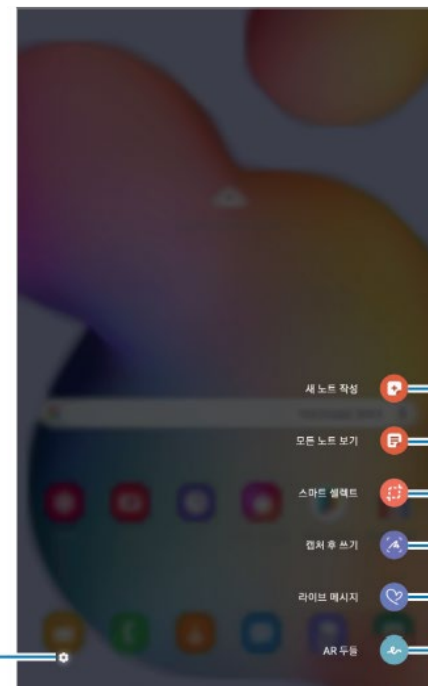

S펜 설정

새노트 작성

새노트 작성

모든 노트 보기

스마트 셀렉트

캡처 후 쓰기

라이브 메시지(SM-P615N)



• 알아보기

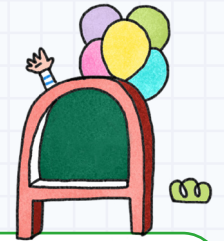

• 에어 커맨드를 활용한 S펜 기능

메뉴	기능
새 노트 작성	• Samsung Notes 앱을 실행하지 않아도 팝업 창에서 노트를 작성 가능
모든 노트 보기	• Samsung Notes 앱의 노트 목록을 빠르게 확인할 수 있음
스마트 셀렉트	• S펜을 이용하여 원하는 영역을 선택해 저장하거나 공유 가능
캡처 후 쓰기	• 화면을 캡처한 후 글씨를 쓰거나 그림을 그려 넣고, 원하는 영역을 캡처 화면에서 잘라낼 수 있음 • 웹 페이지처럼 스크롤하면 볼 수 있는 화면을 한 번에 캡처할 수 있음
라이브 메시지	• 텍스트 대신 손글씨나 그림 그리는 과정을 애니메이션으로 담아 메시지 전송 가능
AR 두들	• 얼굴이나 공간에 가상의 손글씨를 쓰거나 그림을 그려 재미있는 동영상 촬영 가능

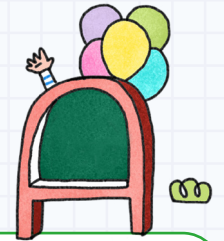

• 알아보기

터치 화면 조작하기

* 누르기 : 화면을 가볍게 누르기

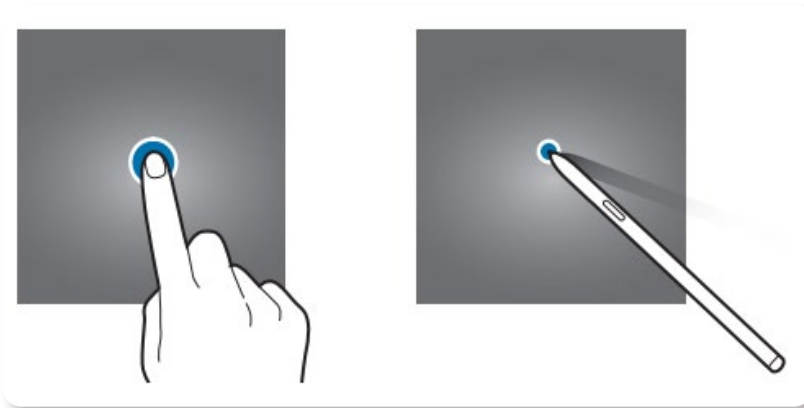

* 길게 누르기 : 화면을 2초 이상 길게 누르기

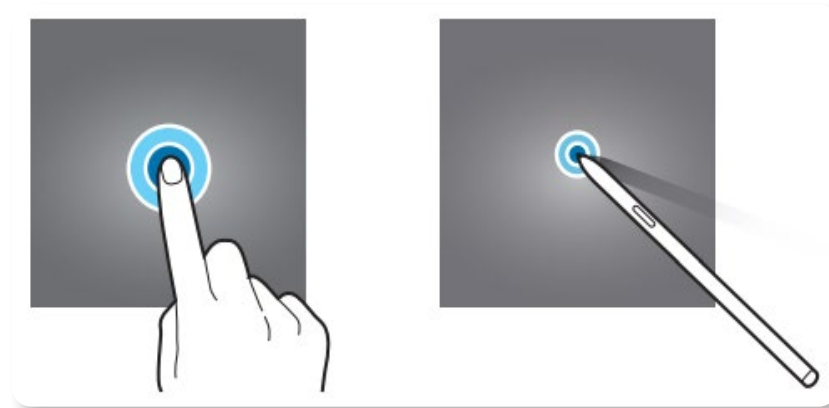



• 알아보기

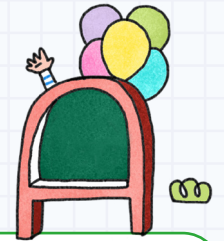

터치 화면 조작하기

* 드래그하기 : 이동할 항목을 길게 누르 채 원하는 위치로 드래그 하기

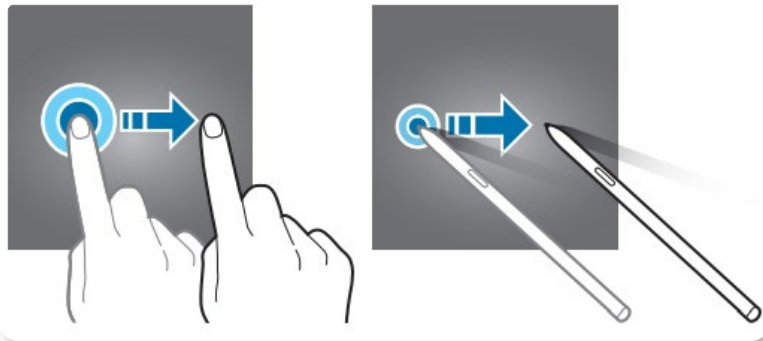

* 두 번 누르기 : 화면을 빠르게 두 번 누르기

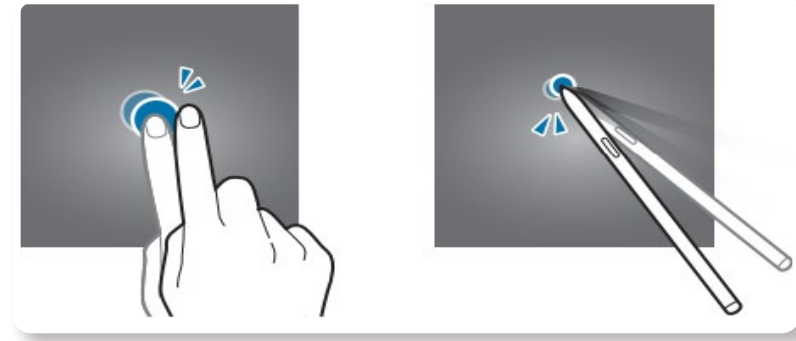



• 알아보기

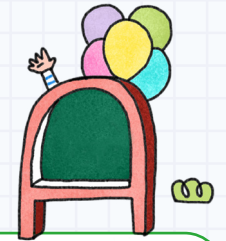

터치 화면 조작하기

* 스크롤 하기 : 화면을 상하좌우로 밀기

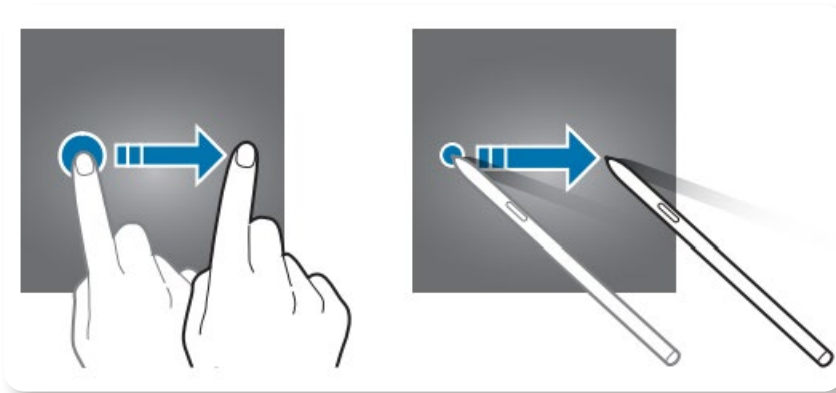

* 오므리고 펼치기 : 화면을 두 손가락으로 누르고 그림과 같이 펴거나 오므리기

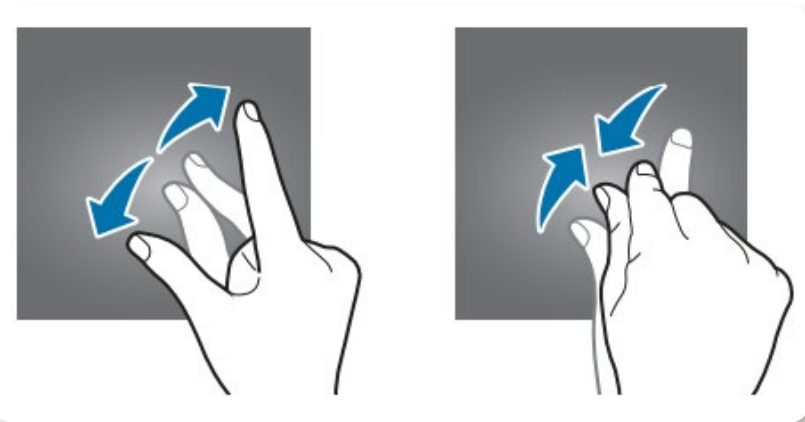



• 알아보기

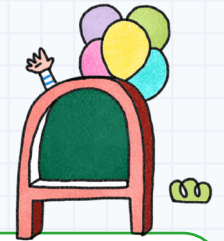

● 상태 아이콘 ●

* 화면 상단의 상태 표시줄에 다음과 같은 아이콘이 나타나 제품 상태를 표시함

아이콘	기능	아이콘	기능
	신호없음		비행기 탑승 모드 실행 중
	서비스 지역의 신호 세기 표시		무음 모드 실행 중
	Wi-Fi에 연결됨		오류 발생 또는 주의 필요
	블루투스 기능 켜짐		배터리 충전 중
	위치 서비스 사용 중		배터리 양 표시

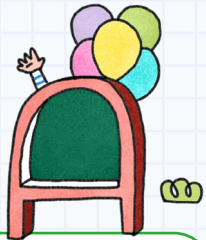

• 알아보기

문자 입력

* 문자를 입력해야 하는 상황에 자동으로 키보드가 나타남

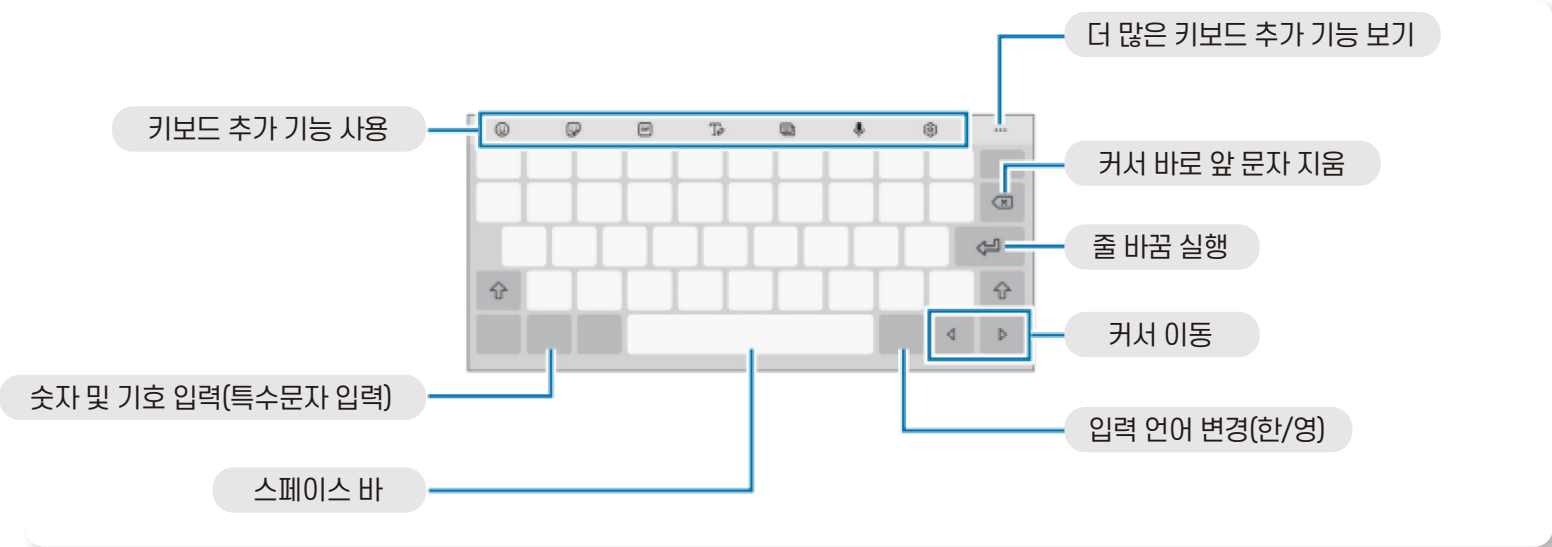



• 알아보기





● 카메라

※ 상황에 맞는 다양한 모드를 적용하여 사진 및 동영상을 촬영할 수 있음

※ 카메라 실행하기

- 카메라 앱을 실행  카메라
- 측면 버튼을 빠르게 두 번 누르기

※ 카메라 렌즈 선택하기

-  기본촬영 : 일반 사진 및 동영상 촬영하기
-  2배 줌 촬영 : 확대하여 촬영하기





• 알아보기

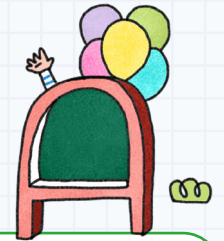

● 카메라

* 스카메라 촬영 모드

- 촬영 모드 목록이나 촬영 화면을 좌우로 밀어 촬영 모드를 변경하기

모드	기능
사진	사진을 촬영
동영상	동영상을 촬영
라이브 포커스	인물이 돋보이는 사진을 촬영
음식	음식을 선명하게 촬영
파노라마	넓은 범위의 장면을 한 장의 사진으로 촬영
프로	ISO 감도, 노출값 등을 수동으로 조절해 촬영
하이퍼랩스	실제보다 빠르게 움직이는 역동적인 영상 촬영



• 알아보기

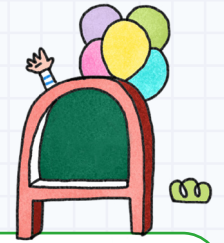

● 멀티윈도우

- * 한 화면에 여러 개의 창을 띄워서 사용하는 방법
- * 화면을 분할해 두 개의 앱을 동시에 실행하거나, 팝업 창으로 앱을 동시에 실행



분할 화면 보기

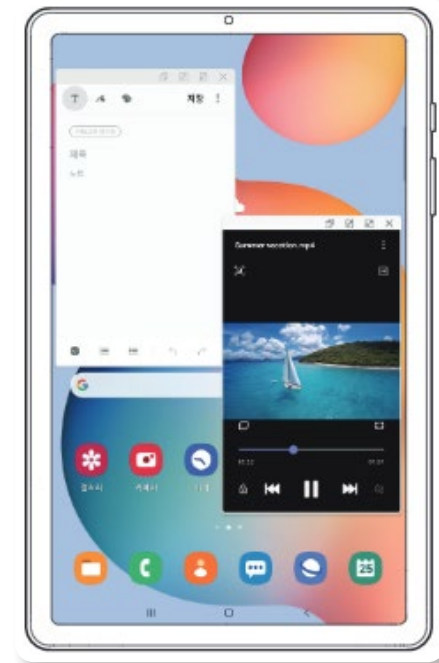

팝업 화면 보기



• 알아보기

멀티윈도우

* 분할 화면 보기

- 최근 실행 앱 버튼 클릭 → 화면을 좌우로 스크롤해 원하는 앱의 아이콘을 길게 누른 후 분할 화면으로 열기 클릭

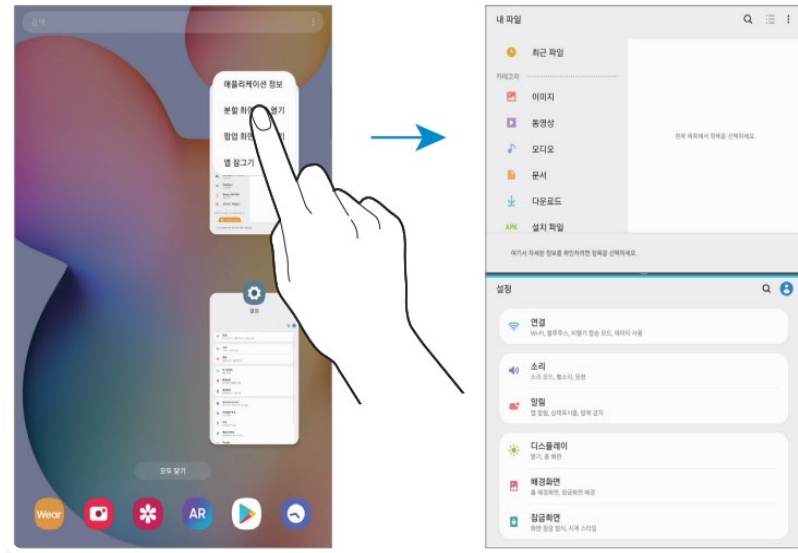
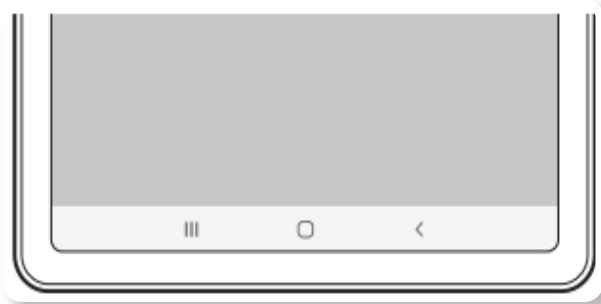



• 알아보기

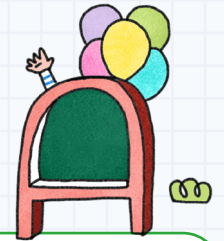

음성 녹음

- * 상황에 따라 최적화된 모드로 녹음하고, 녹음 중인 내용을 텍스트(문자)로 변환할 수 있음
- * 음성 녹음 앱을 실행하기 → ● 버튼 누른 후 마이크에 대고 말하기 → 끝내려면 ■ 버튼 누르기

💡 녹음 모드 변경하기 (화면 상단에서 모드 선택)

1. 일반 : 일반 음성 녹음 모드임
2. 텍스트 변환 : 음성을 녹음하는 동시에 녹음하는 내용을 텍스트로 변환하여 화면에 보여줌

녹음 모드 변경



녹음 실행 변경



• 알아보기

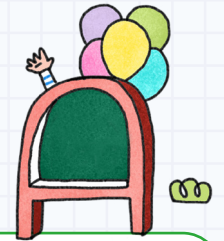

소리

- * 스마트패드의 소리와 관련된 다양한 설정을 변경할 수 있음
- * 설정 화면 → 소리  선택 후 필요한 메뉴 사용가능

메뉴	기능
소리 모드	제품을 소리 또는 무음 모드로 설정함
벨소리	벨소리를 설정함
알림 소리	기본 알림음을 설정함
음량	제품의 소리 크기를 조절함
시스템 소리	특정 동작을 실행할 때 소리가 울리도록 설정함



• 알아보기

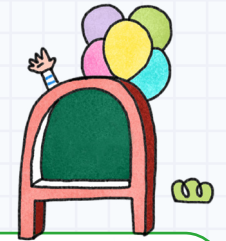

디스플레이 (화면)

- * 화면 및 홈 화면과 관련된 다양한 설정을 변경할 수 있음
- * 설정 화면 → 디스플레이  를 선택하여 필요한 메뉴 사용가능

메뉴	기능
라이트/다크	다크 모드를 켜거나 끄기
밝기	화면의 밝기를 설정함
밝기 최적화	주변 환경에 맞추어 화면의 밝기가 자동으로 조절함
글자 크기와 스타일	글자 크기와 스타일을 변경함
화면 크게/작게	화면 확대 설정을 변경함
내비게이션 바	내비게이션 바의 설정을 변경함
화면보호기	제품이 충전 중일 때 화면 보호기가 실행되도록 설정함



• 알아보기

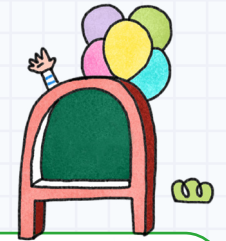

모션 및 제스처

- * 모션 기능을 켜고 끄거나 사용 환경을 설정
- * 설정 화면 → 유용한 기능  → 모션 및 제스처를 선택하기

메뉴	기능
두 번 눌러 화면 켜기	화면이 꺼진 상태에서 화면을 빠르게 두 번 누르면 화면이 켜지도록 설정
두 번 눌러 화면 끄기	홈 화면 또는 잠금 화면의 빈 공간을 빠르게 두 번 누르면 화면이 꺼지도록 설정
사용 중일 때 화면을 켜 채로 유지	화면을 보고 있는 동안에는 화면이 꺼지지 않도록 설정



• 알아보기

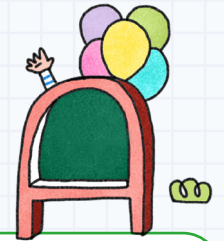

◆ 스마트패드 관리하기 ◆

✿ 스마트패드(디바이스) 보호

- 스마트패드의 안전 상태 확인 또는 악성코드가 있는지 검사
- 설정 화면 → 배터리 및 디바이스 케어 → 디바이스 보호 → 태블릿 검사 선택

✿ 스마트패드 오류 발생

- 제품이 자주 멈추거나 느려지면 실행 중인 앱을 종료하고 전원을 껐다 켜기
- 제품이 동작하지 않고 반응이 없는 경우 강제 다시 시작하기
(측면 버튼과 음량(하) 버튼을 동시에 7초 이상 길게 누르기)

✿ 스마트패드 초기화

- 작동 이상이 자주 발생하게 되면 태블릿을 초기화 할 수 있음
- 설정 화면 → 일반 → 초기화 → 기기 전체 초기화 → 초기화 → 모두 삭제를 선택하기

주의! 한 번 초기화하게 되면 다시 되돌릴 수 없으며, 네트워크 및 기본 설정을 재입력

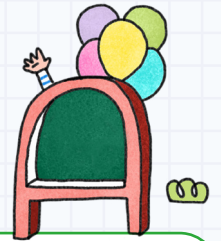

정리하기

관련 사이트

- * 삼성전자 홈페이지 (<https://www.samsung.com/>)
- * 삼성전자서비스 홈페이지(<https://www.samsungsvc.co.kr/>)

활동 팁

- * 스마트패드 기본 기능을 익히고 세부적인 추가 기능을 익히면 더 편리한 조작이 가능
- * 순차적으로 기기를 앞에 두고 따라해보면 더 쉽게 기능을 이해할 수 있음.
- * 본문 내용 중 선택 사양 항목과 일부 장치는 변경될 수 있음

활동 팁

- * 기본적인 디바이스에 대한 구조를 잘 익힌 뒤 기기를 사용하기
- * 기기가 평소와 다른 경우 당황하지 않고 가이드를 잘 살펴보며 문제 해결하기
- * 제품 초기화는 담당 선생님과 상의해서 진행하기

‘즐거로운 디지털 생활’을 위한
학생 스마트디바이스 가이드

감사합니다.



1-3

네트워크 이용하기



Learn more



디지털기기
조작하기



디지털기기
활용하기



수업에서
활용하기



행복한
디지털 생활



활동소개

▶ 활동 목적

디지털기기(노트북이나 스마트패드)를 네트워크에 접속하기 위해서 알아야 할 기초 용어와 설정방법을 이해함

▶ 활동 내용

- 디지털 기기를 유,무선랜에 접속하는 방법
- 블루투스에 접속하는 방법
- 미러링설정하는 방법

* 미러링: 디지털기기의 화면을 다른 스크린에 동일하게 보여주는 것

▶ 준비사항

노트북, 스마트패드, 블루투스 마우스, 키보드, 스피커 등

